

# **Roborock Kabelloser Stabstaubsauger Bedienungsanleitung**

Lesen Sie diese Bedienungsanleitung vor der Verwendung dieses Produkts sorgfältig durch und bewahren Sie sie zum späteren Gebrauch auf.

## **Deutsch**



# Inhalt

069	Sicherheitshinweise
073	Produktvorstellung
074	Teileliste
075	Display
076	Tasten
077	Installation
078	Verwendung
082	Wartung
090	Eckdaten
091	Problembehandlung
093	EU-Konformitätserklärung
096	WEEE-Informationen
097	Garantieinformationen

# Sicherheitshinweise

## Nutzungseinschränkungen

- Diesen Staubsauger nicht in Außenbereichen oder einem gewerblichen oder industriellen Umfeld verwenden. Er ist ausschließlich zum Gebrauch in Privathäusern oder Autos vorgesehen.
- Den Staubsauger nicht im Auto aufbewahren, um zu vermeiden, dass die Akkulaufzeit durch hohe oder niedrige Temperaturen beeinträchtigt wird.
- Den Staubsauger nicht in Umgebungen mit hoher Luftfeuchtigkeit oder Temperaturen von mehr als 40°C oder weniger als 4°C verwenden.
- Kinder sollten beaufsichtigt werden, um sicherzustellen, dass sie nicht mit dem Gerät spielen.
- Dieses Gerät ist nicht für den Gebrauch durch Personen (einschließlich Kindern) mit verminderten physischen, sensorischen oder mentalen Fähigkeiten oder mangelnder Erfahrung und Kenntnissen vorgesehen, es sei denn, sie wurden von einer für ihre Sicherheit verantwortlichen Person im Gebrauch des Geräts unterwiesen oder werden dabei von dieser Person beaufsichtigt.
- Dieses Gerät darf von Kindern ab 8 Jahren und Personen mit verminderten physischen, sensorischen oder mentalen Fähigkeiten oder mangelnder Erfahrung und Kenntnissen verwendet werden, wenn sie im sicheren Gebrauch

# Sicherheitshinweise

des Geräts beaufsichtigt oder unterwiesen wurden und die damit verbundenen Risiken verstehen. Kinder dürfen nicht mit dem Gerät spielen. Kinder dürfen das Produkt nicht ohne Aufsicht reinigen oder warten (EU).

- Halten Sie Haare, lockere Kleidung, Finger und sämtliche Körperteile von Öffnungen oder beweglichen Teilen fern.
- Bei Verwendung eines elektrischen Bürstenkopfs Gliedmaßen und Haustiere von den rotierenden Bürstenköpfen fernhalten, um Verletzungen zu vermeiden.
- Weder das Netzteil berühren noch das Gerät mit nassen Händen bedienen, um Verletzungen zu vermeiden.
- Keine Flüssigkeiten aufsaugen (z. B. Wasser, Cola).
- Keine brennenden oder qualmenden Materialien aufsaugen (z. B. brennende Zigarettenstummel).
- Keine harten oder spitzen Gegenstände aufsaugen (z. B. Baumaterialien, Glas und Nägel).
- Dieses Produkt bitte gemäß den Anweisungen in dieser Bedienungsanleitung verwenden. Der Benutzer trägt die Verantwortung für jeglichen Verlust oder Schaden, der infolge eines unsachgemäßen Gebrauchs dieses Produkts entsteht.

# Sicherheitshinweise

- Dieses Produkt darf nur in Gebieten unterhalb von 3.000 Meter über dem Meeresspiegel verwendet werden.

## Akku und Aufladung

### WARNUNG

- Dieses Produkt enthält Akkus, die nur von qualifizierten Personen ausgetauscht werden dürfen.
- Dieses Produkt darf nur über das Netzteil S036-1A256140HE aus dem Lieferumfang des Produkts geladen werden.
- Keine Akkus, Netzteile oder Docks von Drittanbietern verwenden.
- Akku, Netzteil oder Dock weder zerlegen, reparieren noch modifizieren.
- Den Staubsauger nicht in der Nähe von Wärmequellen oder in feuchten Bereichen (z. B. Heizkörpern oder Badezimmern) aufladen und das Dock dort nicht installieren.
- Netzteil oder Dock nicht mit einem feuchten Tuch abwischen und nicht mit nassen Händen berühren.
- Beschädigte oder defekte Netzkabel nicht länger verwenden und den Kundenservice kontaktieren.

## Sicherheitshinweise

- Wenn der Staubsauger über einen längeren Zeitraum nicht benutzt wird, diesen vollständig aufladen, den Netzstecker ziehen und an einem kühlen und trockenen Ort aufbewahren.
- Alle drei Monate aufladen, um eine Tiefentladung des Akkus zu vermeiden.

## Transport

- Es wird empfohlen, den Staubsauger in der Originalverpackung zu transportieren.

## Hinweis

- Den Filter mindestens einmal pro Monat mit Leitungswasser abspülen. Weitere Informationen sind im Abschnitt „Wartung“ zu finden.

# Produktvorstellung

## Staubsauger

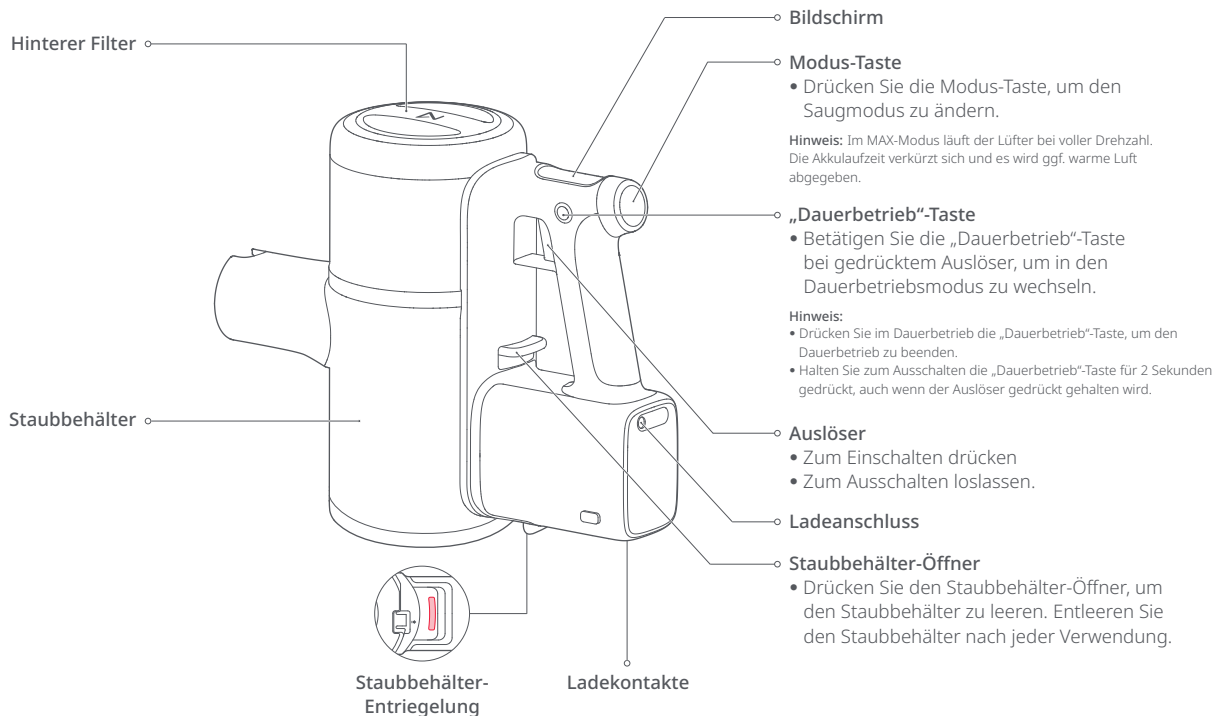

# Teilleiste



Netzteil



Fugendüse



Staubbürste

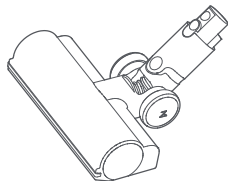

Mehrzweckbürste

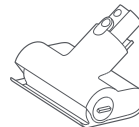

Motorisierte Minibürste



Stab



Flexschlauch



# Display

Der kabellose Roborock Staubsauger ist mit einem 1,3 Zoll großen OLED-Display ausgestattet, auf dem relevante Informationen in Echtzeit angezeigt werden.

## Standby- und Betriebsmodi

Aktiv

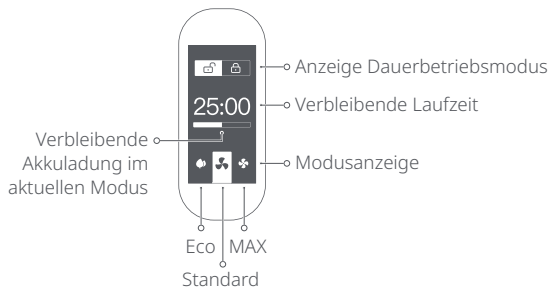

Standby



Hinweise:

- Die verbleibende Laufzeit wird nach wenigen Sekunden Gebrauch angezeigt.
- Die verbleibende Laufzeit dient nur als Referenz und kann von der tatsächlichen Laufzeit abweichen.

## Aufladen

Wenn der Akku geladen wird, wird neben dem aktuellen Akkustand eine Ladeanimation angezeigt. Der Bildschirm schaltet sich nach 1 Minute Inaktivität automatisch aus.

## Fehler

Wenn während des Staubsaugerbetriebs ein Fehler auftritt, wird auf dem Bildschirm eine Fehlermeldung angezeigt. Weitere Informationen finden Sie unter „Problembehandlung“.

## Sprachauswahl

Halten Sie die Modus-Taste 10 Sekunden gedrückt, um die Oberfläche für die Sprachauswahl aufzurufen. Drücken Sie die Modus-Taste, um durch die zur Auswahl stehenden Sprachen zu blättern. Drücken Sie den Auslöser, um eine Sprache zu bestätigen und die Sprachauswahl zu beenden.

# Tasten

## Dauerbetrieb

Drücken Sie die „Dauerbetrieb“-Taste, um in den Dauerbetriebsmodus zu wechseln. Das „Dauerbetrieb“-Symbol wird auf dem Bildschirm hervorgehoben. Drücken Sie im Dauerbetriebsmodus den Auslöser, um zu saugen und den Dauerbetrieb zu aktivieren. Im Dauerbetriebsmodus stoppt der Staubsauger nicht, wenn der Auslöser losgelassen wird. Drücken Sie erneut die „Dauerbetrieb“-Taste, um den Dauerbetriebsmodus zu deaktivieren und den Reinigungsvorgang zu beenden.

Sie können den Dauerbetrieb des Staubsaugers auch aktivieren, indem Sie zunächst den Auslöser und dann die „Dauerbetrieb“-Taste drücken.

Wenn Sie die „Dauerbetrieb“-Taste 5 Sekunden lang gedrückt halten, wird die Kindersicherung aktiviert. Der Staubsauger lässt sich nicht starten, wenn die Kindersicherung aktiviert ist. Drücken Sie die „Dauerbetrieb“-Taste erneut für 5 Sekunden, um die Kindersicherung auszuschalten.

### Hinweise:

- Das Drücken auf den Auslöser, während sich der Staubsauger bereits im Dauerbetriebsmodus befindet, hat keinerlei Wirkung.
- Wenn Sie die „Dauerbetrieb“-Taste in einem beliebigen aktiven Modus 2 Sekunden lang gedrückt halten, stoppt der Staubsauger.

## Auslöser

Drücken Sie den Auslöser, um zu saugen.

Wenn Sie den Auslöser loslassen, stoppt der Staubsauger und wechselt in den Standby-Modus, sofern nicht der Dauerbetriebsmodus aktiviert ist. Der Bildschirm schaltet sich nach 30 Sekunden Inaktivität automatisch ab, der Staubsauger nach 1 Minute Inaktivität. Drücken Sie den Auslöser, um erneut zu saugen.

### Hinweise:

- Durch Drücken der „Dauerbetrieb“-Taste im aktivierten Dauerbetriebsmodus wird der Dauerbetriebsmodus deaktiviert.
- Der Staubsauger stoppt beim Aufladen.
- Eine unzureichende Stromversorgung oder andere Fehler können zu einem Ausfall des Staubsaugers führen. Weitere Informationen finden Sie unter „Problembehandlung“.

## Modus-Taste

Drücken Sie bei eingeschaltetem Staubsauger auf die Modus-Taste, um zwischen den Modi „Eco“, „Standard“ oder „MAX“ zu wechseln. Das entsprechende Symbol wird auf dem Bildschirm hervorgehoben.

**Hinweis:** Der Staubsauger kehrt in den Standard-Modus zurück, wenn er ausgeschaltet wurde oder aufgeladen wird.

# Installation

## Aufbau von Staubsauger und Zubehör

### Option 1

Verbinden Sie Stab und Staubsauger und bringen Sie dann ein Zubehörteil an.

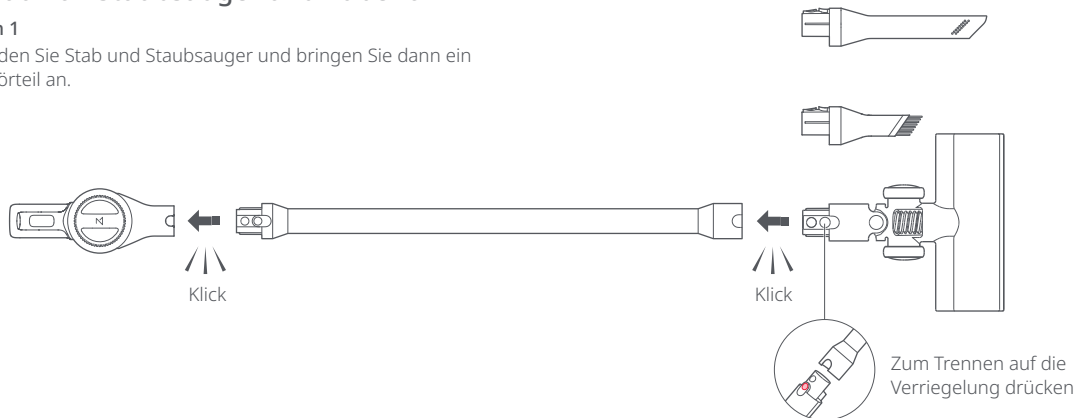

### Option 2

Verbinden Sie den Staubsauger direkt mit einem Zubehörteil.

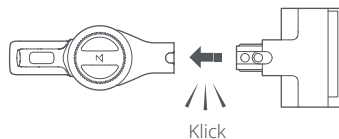

### Option 3

Verbinden Sie Flexschlauch und Staubsauger und bringen Sie dann ein Zubehörteil an.

**Hinweis:** Motorisiertes Zubehör wie die motorisierte Minibürste oder Mehrzweckbürste kann nicht mit dem Flexschlauch verwendet werden.

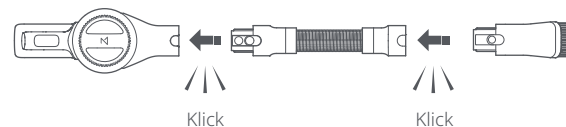

# Verwendung

## Aufladen

Wenn der Akku geladen wird, wird neben dem aktuellen Akkustand eine Ladeanimation angezeigt. Der Bildschirm schaltet sich nach 1 Minute Inaktivität automatisch aus.

### Hinweise:

- Zur besseren Erkennbarkeit ist der Bildschirm beim Aufladen dem Benutzer zugewandt.
- Beim Aufladen wechselt der Staubsauger in den Lademodus und stoppt den Betrieb.
- Nach längerem Gebrauch im MAX-Modus steigt die Akkutemperatur. Infolgedessen kann das Aufladen länger dauern.
- Wenn der Akkustand sehr niedrig ist, leuchtet der Bildschirm des Staubsaugers erst auf, wenn er eine gewisse Zeit geladen wurde.

Lesen Sie vor der Verwendung des Staubsaugers die „Sicherheitshinweise“ in dieser Bedienungsanleitung.

**Hinweis:** Stellen Sie sicher, dass das Netzteil fest in die Steckdose eingesteckt ist.

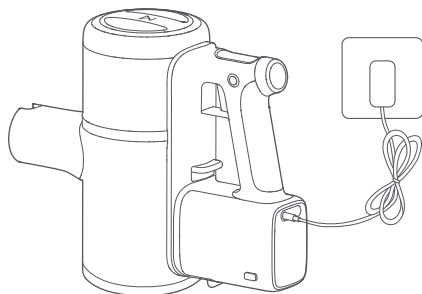

Aufladen mit Netzteil

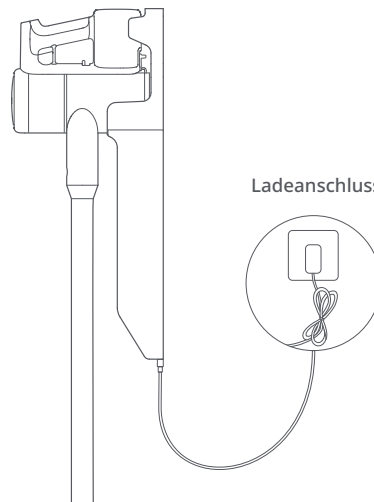

Aufladen über das Dock

# Verwendung

## Verwenden des Staubsaugers

1. Bei Verwenden der Mehrzweckbürste oder motorisierten Minibürste am Staubsauger können die Oberflächen bestimmter Stoffe fusseln oder schwer zu reinigen sein. In einem solchen Fall wird empfohlen, diese Oberflächen mit der Staubbürste oder Fugendüse abzusaugen.
2. Vor dem Reinigen glänzender Böden wie Parkett oder Fliesen ist sicherzustellen, dass sich kein harter Schmutz in der Mehrzweckbürste verfangen hat, um Kratzer zu vermeiden.
3. Vor der Verwendung des Staubsaugers ist sicherzustellen, dass Staubbehälter, Multizykloneinheit und Filter ordnungsgemäß eingesetzt sind.

**Hinweis:** Die Filter werden während der Produktion angebracht. Bitte lesen Sie den Abschnitt „Wartung“ dieser Bedienungsanleitung für Details zu Zusammenbau und Reinigung der Filter.

4. Beim Staubsaugen darf der Abluftauslass nicht verdeckt sein.
5. Mehl, Baustaub und andere Feinpartikel sollten nur in kleinen Mengen aufgesaugt werden.
6. Um Schäden am Staubsauger oder Boden zu vermeiden, dürfen harte oder spitze Gegenstände wie Spielzeug, Nägel und Büroklammern nicht mit dem Staubsauger aufgesaugt werden.
7. Achten Sie beim Staubsaugen auf Ihre Umgebung, insbesondere um Stufen und Fenster herum.
8. Um unbeabsichtigte Schäden durch ein Herunterfallen zu vermeiden, sollten der Staubsauger nicht auf erhöhten Oberflächen wie Tischen und Regalen platziert oder gegen andere Gegenstände gelehnt werden.
9. Die Drehung der Mehrzweckbürste kann einen ungleichmäßig polierten Boden hinterlassen. Dies lässt sich durch Abwischen mit einem feuchten Tuch oder Polieren mit Fußbodenwachs beheben.

## Automatisches Abschalten

1. Wenn sich rotierende Teile verklemmen, schaltet sich der Staubsauger automatisch ab. Lösen Sie die verklemmten Teile, um weiter staubzusaugen.
2. Wenn der Motor zu heiß wird, schaltet sich der Staubsauger automatisch ab. Warten Sie, bis die Temperatur wieder im normalen Bereich ist, bevor Sie fortfahren.

## Sauberhalten der Bürsten

1. Elektrische Bürsten stoppen automatisch, wenn sie während des Gebrauchs durch Schmutz oder lange Fasern blockiert werden. Beseitigen Sie in einem solchen Fall Schmutz und Fasern, bevor Sie fortfahren.
2. Nehmen Sie vor dem Entfernen verfangener Gegenstände die Bürste vom Staubsauger ab, um potenzielle Verletzungen zu vermeiden.

**⚠ Vorsicht:** Achten Sie auf scharfe Gegenstände, die sich in der Rolle verfangen.

# Verwendung

## Verwenden des Bürstenzubehörs

### 1. Fugendüse:

Reinigen enger Spalten, z. B. bei Leisten, Ecken und Stufen.

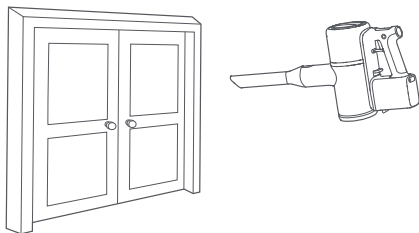

### 3. Motorisierte Minibürste:

Absaugen von Betten, Sofas und Polstermöbeln zur Milbenbekämpfung.

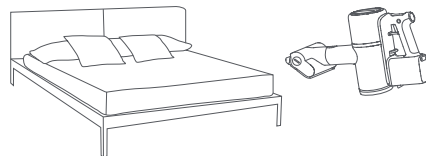

### 2. Staubbürste:

Sofas, Stühle und andere Polstermöbel sowie ebene Flächen wie Tische und Regale.

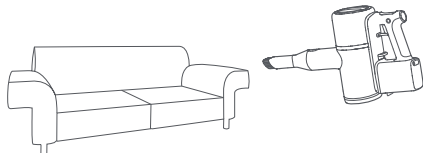

**Tipp:** Die Staubbürste kann auch allein verwendet werden, um den Staubsauger und andere Gegenstände im Haushalt abzustauben.

# Verwendung

## 4. Mehrzweckbürste:

Schließen Sie den Stab an, um kurz- und mittelflorige Teppiche zu reinigen. Außerdem kann sie auch auf Fliesen oder anderen Bodenflächen verwendet werden.

Der Teppich-Turbo-Modus wird automatisch aktiviert, wenn die Mehrzweckbürste angebracht wird. Wird Teppichboden erkannt, wird die Saugleistung automatisch erhöht, um eine gründlichere Reinigung zu ermöglichen. Der vorherige Modus wird wiederhergestellt, wenn kein Teppich mehr erkannt wird.

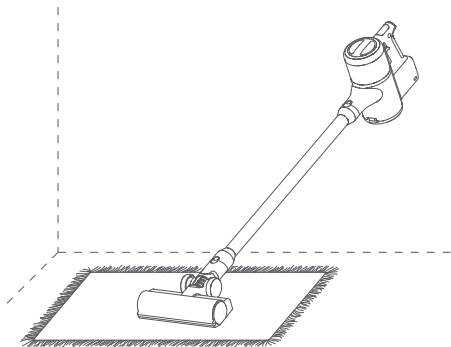

**Hinweis:** Beim Staubsaugen im MAX-Modus wird der Teppich-Turbo nicht aktiviert.

## 5. Flexschlauch:

Schließen Sie die Staubbürste oder Fugendüse an, um kleine oder schmale Bereiche wie Schubladen und Fahrzeuginnenräume zu reinigen.

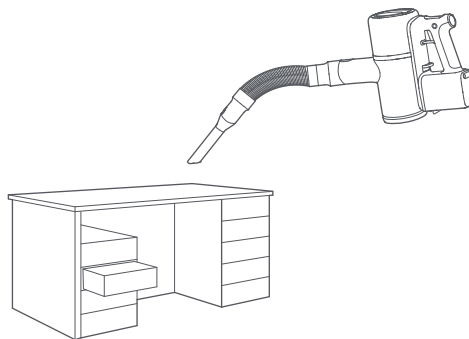

# Wartung

## Produktgarantie

1. Verwenden Sie ausschließlich Originalteile. Die Verwendung von Nicht-Originalteilen kann Ihren Anspruch auf Garantieleistungen beeinträchtigen.
2. Bei blockiertem Filter oder Luftstrom startet und stoppt der Staubsauger mehrmals, bevor er sich ausschaltet. Reinigen Sie Filter und Zubehör vor einem weiteren Gebrauch.
3. Wenn der Staubsauger längere Zeit nicht benutzt werden soll, laden Sie ihn vollständig auf und schalten Sie ihn ab, bevor Sie ihn an einem kühlen, trockenen Ort lagern. Stellen Sie den Staubsauger nicht in feuchten Umgebungen oder an Orten mit direkter Sonneneinstrahlung ab. Laden Sie den Staubsauger mindestens alle 3 Monate auf, um Akkuschäden zu vermeiden.

## Reinigen des Staubsaugers

Wischen Sie den Staubsauger mit einem weichen, trockenen Tuch ab.

## Reinigen des Staubbehälters

1. Wenn der Staubbehälter voll ist, nimmt die Saugleistung ab. Leeren Sie ihn, bevor Sie den Staubsauger wieder verwenden. Trennen Sie den Staubsauger vor dem Reinigen des Staubbehälters vom Stromnetz und lassen Sie ihn inaktiv.

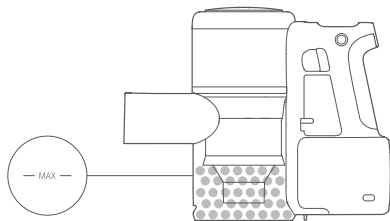

2. Um den Staubbehälter zu leeren, drücken Sie auf den Staubbehälter-Öffner vorne am Griff in Pfeilrichtung und leeren Sie ihn über einem Mülleimer aus. Der Staubbehälter sollte mindestens einmal pro Woche geleert werden.

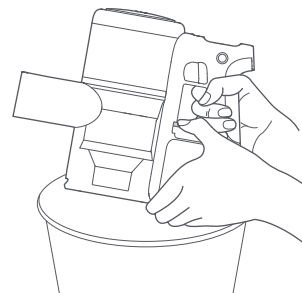
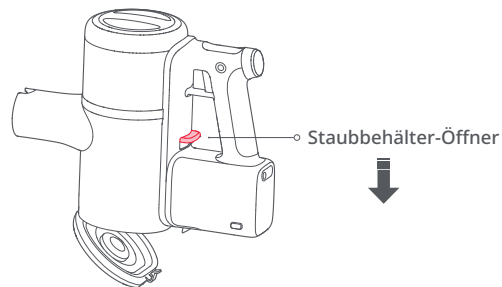



# Wartung

3. Drücken Sie nach dem Entleeren des Staubbehälters auf die Staubbehälter-Entriegelung neben dem Staubbehälter, um den Staubbehälter zur Reinigung zu entfernen.

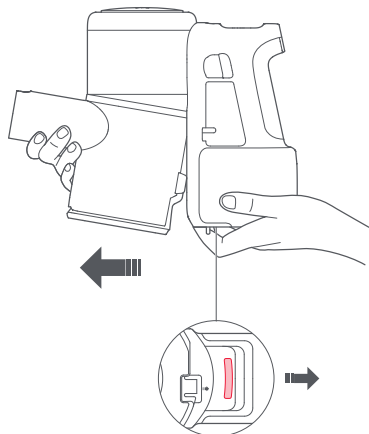

Staubbehälter-Entriegelung

4. Der Staubbehälter sollte mindestens einmal pro Monat mit Wasser abgespült werden. Ladekontakte sollten einmal pro Monat mit einem weichen, trockenen Tuch abgewischt werden.

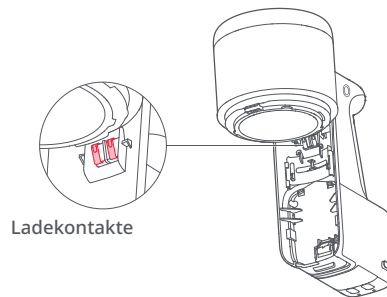

Ladekontakte

#### Hinweise:

- Reinigen Sie den Staubbehälter nicht mit Reinigungsmittel, Poliermittel oder Lufterfrischer.
- Stellen Sie den Staubbehälter nicht in eine Geschirrspülmaschine oder ähnliche Geräte.

5. Ist der Staubbehälter vollständig getrocknet, setzen Sie ihn wieder ein, wie in der Abbildung gezeigt.

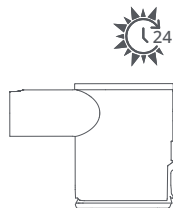

# Wartung

## Einsetzen des Staubbehälters

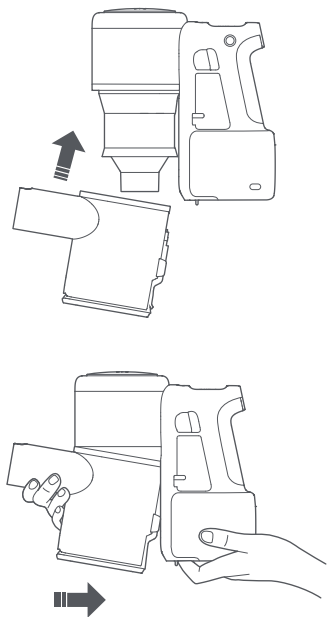

## Reinigen des Frontfilters und der Multizykloneinheit

\* Frontfilter und Multizykloneinheit sollten mindestens einmal pro Monat gereinigt werden.

### Hinweise:

- Trennen Sie den Staubsauger vor der Reinigung von der Stromversorgung und drücken Sie den Auslöser nicht während der Reinigung.
- Überprüfen und reinigen Sie den Frontfilter regelmäßig laut Anleitung, um eine optimale Staubsaugerleistung sicherzustellen.
- Bei Entfernung von feinem Staub oder Betrieb im MAX-Modus muss der Frontfilter möglicherweise häufiger gereinigt werden.

1. Entfernen Sie den Staubbehälter, wie in der Abbildung gezeigt.

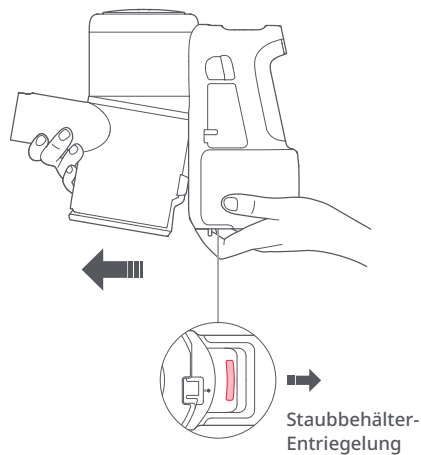

# Wartung

2. Drehen Sie die Multizykloneinheit gegen den Uhrzeigersinn, wie in der Abbildung gezeigt.

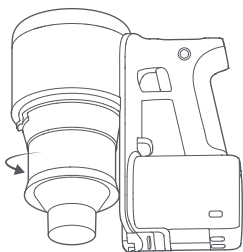

○ Multizykloneinheit

3. Öffnen Sie die Frontfilterabdeckung und entfernen Sie den Filter aus der Zykcloneinheit.

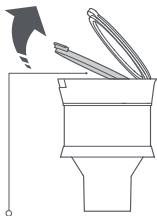

Vorderer Filter

4. Spülen Sie den Filter und die Zykcloneinheit mit kaltem Wasser ab, bis sie sauber sind. Schütteln Sie überschüssiges Wasser ab.

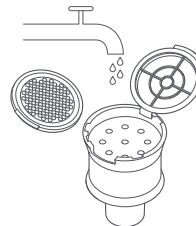

5. Lassen Sie Frontfilter und Multizykloneinheit 24 Stunden gründlich trocknen.

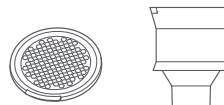

**⚠ Vorsicht:**

Den Filter weder in einer Geschirrspülmaschine oder Waschmaschine reinigen noch in einem Wäschetrockner, Ofen, Mikrowellengerät, mit Heißluft oder in der Nähe eines Feuers trocknen.

6. Setzen Sie nach dem Trocknen Frontfilter und Multizykloneinheit wieder zusammen.

# Wartung

## Einsetzen von Frontfilter und Multizykloneinheit

1. Positionieren Sie den Frontfilter, wie in der Abbildung gezeigt.

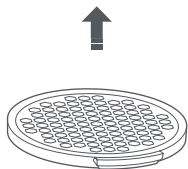

2. Bringen Sie den Frontfilter über die rechte Seite der Multizykloneinheit an und drücken Sie ihn vorsichtig nach links, um die Schutzverriegelung bei nicht eingesetztem Filter zu öffnen. Wenn die Verriegelung versenkt ist, drücken Sie den Filter herunter, damit er einrastet.

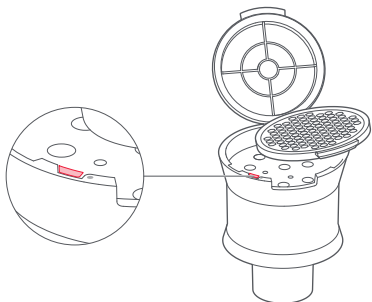

3. Schließen Sie die Frontfilterabdeckung, richten Sie die Zykloneinheit wie abgebildet am Staubsauger aus und drehen Sie sie im Uhrzeigersinn, um sie wieder anzubringen.

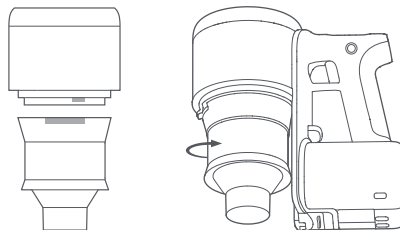

4. Neigen Sie den Staubbehälter und stecken Sie ihn wieder auf den Staubsauger.

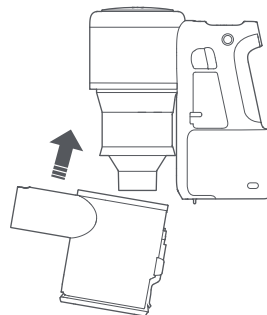

# Wartung

5. Drücken Sie den Staubbehälter vorsichtig in die angezeigte Richtung, bis dieser hörbar eingearastet ist.

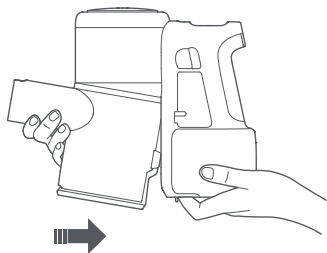

## Reinigen des hinteren Filters

\* Der hintere Filter sollte alle zwei Monate ausgewaschen werden.

1. Entfernen Sie den hinteren Filter, indem Sie diesen gegen den Uhrzeigersinn drehen. Ziehen Sie ihn dann ab.

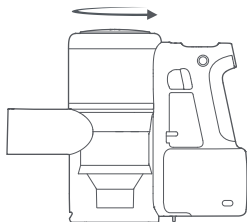

2. Spülen Sie den hinteren Filter mit Wasser ab und drehen Sie diesen dabei, um alle Zwischenräume zu reinigen. Klopfen Sie mit dem Filter leicht gegen das Waschbecken, um etwaig verbliebenes Schmutzwasser zu entfernen.

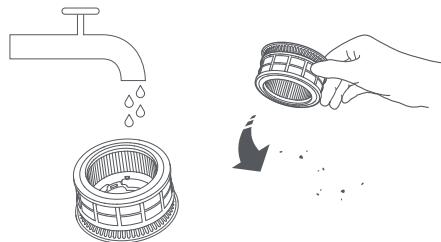

3. Wiederholen Sie diesen Vorgang 4- bis 5-mal bzw. bis der Filter sauber ist.

4. Lassen Sie den Filter über 24 Stunden vollständig trocknen.



# Wartung

## Reinigen des hinteren Filters

\* Der hintere Filter sollte alle zwei Monate ausgewaschen werden.

5. Setzen Sie den getrockneten Filter wieder ein, indem Sie ihn an der Entriegelungsmarkierung ausrichten, in den Staubsauger stecken und dann im Uhrzeigersinn drehen, um ihn zu befestigen.

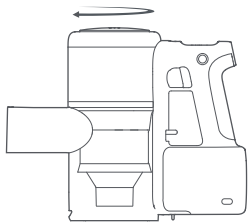

## Reinigen der Rollen

Befolgen Sie diese Anweisungen, wenn Sie die Rollen überprüfen und reinigen, um eine optimale Leistung sicherzustellen. Prüfung und Reinigung sollten regelmäßig durchgeführt werden. Entfernen Sie vor dem Ausbau der Rolle das Zubehör vom Staubsauger, um eine versehentliche Beschädigung zu vermeiden.

**Hinweis:** Die Rolle der motorisierten Minibürste muss herausgenommen und separat gereinigt werden. Da sich elektrische Bauteile und Lager in der motorisierten Minibürste und der Mehrzweckbürste befinden, dürfen sie nicht mit Wasser abgewaschen werden.

## Reinigen der motorisierten Minibürste

1. Halten Sie die Bürste so, dass der Verriegelungsmechanismus in Ihre Richtung zeigt. Drehen Sie die Verriegelung gegen den Uhrzeigersinn und entfernen Sie sie.

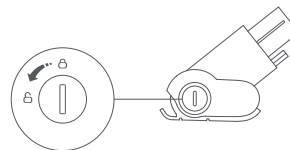

2. Entfernen Sie den Verriegelungsmechanismus und anschließend die Rolle.

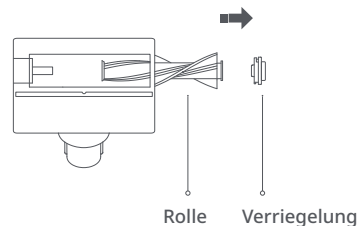

# Wartung

3. Reinigen Sie die Rolle und waschen Sie sie ab.



4. Stellen Sie die Rolle senkrecht hin und lassen Sie sie mindestens 24 Stunden trocknen.



5. Wenn die Rolle vollkommen trocken ist, setzen Sie sie wieder ein.

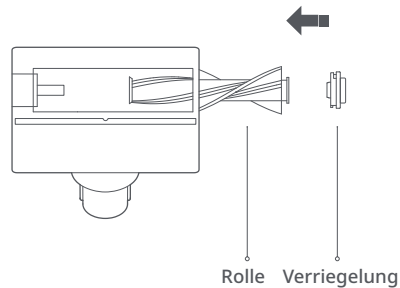

6. Halten Sie die Bürste so, dass der Verriegelungsmechanismus in Ihre Richtung zeigt. Bringen Sie die Rolle in Position und drehen Sie die Verriegelung im Uhrzeigersinn, um sie zu befestigen.

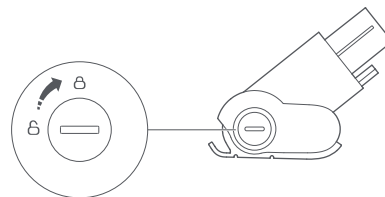

# Wartung

## Reinigen der Mehrzweckbürste

1. Drehen Sie den Bürstenkopf um, so dass die Unterseite in Ihre Richtung zeigt. Suchen Sie nach Verschmutzungen, einschließlich Haaren und Fasern, auf dem Kopf oder in den Lagern.
2. Entfernen Sie alle Verunreinigungen. Verwenden Sie bei Bedarf eine Schere.

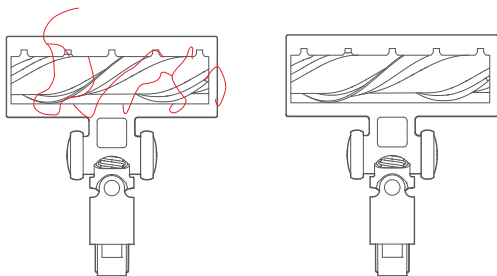

# Eckdaten

## Staubsauger

Modell	H7M1A
Abmessungen	284 mm x 111 mm x 231 mm
Akku	22,2 V/3610-mAh-Lithium-Akku
Gewicht	Ca. 1,46 kg
Nennspannung	22,2 V $\overline{\text{---}}$
Nennleistung	480 W

## Netzteil



Modell	S036-1A256140HE
Nenningang	100-240 V ~ 1 A
Nennausgang	25,6 V $\overline{\text{---}}$ 1,4 A
Nennfrequenz	50-60 Hz



# Problembehandlung

## Bildschirm-Fehlermeldungen

Wenn der Staubsauger nicht ordnungsgemäß funktioniert, wird auf dem Display eine Fehlermeldung angezeigt. Überprüfen Sie den Bildschirm und beheben Sie das Problem mithilfe der nachstehenden Tabelle.

Fehlerschweregrad	Bildschirm	Lösung
	Niedriger Akkustand. Vor der Verwendung laden.	Niedriger Akkustand. Vor der Verwendung laden.
	Abnormale Temperatur. Auf normale Akkutemperatur warten.	Den Staubsauger an einen kühlen Ort bringen. Auf normale Akkutemperatur warten.
	Abnormale Temperatur. Vor dem Aufladen auf normale Akkutemperatur warten.	Den Staubsauger von der Stromversorgung trennen und an einen kühlen Ort bringen. Vor dem Aufladen auf normale Akkutemperatur warten.
	Zubehör überprüfen. Zubehör kann blockiert sein.	Überprüfen, ob Zubehör blockiert ist. Weitere Informationen im Abschnitt zur Wartung und Garantie.
	Luftstrom blockiert. Zubehör oder Filter können verstopft sein.	Zubehör oder Filter auf Blockaden prüfen und den Staubbehälter leeren, wenn dieser voll sein sollte.
	Interner Fehler. Kundendienst kontaktieren. Fehlercode 0X	Unter Angabe des Fehlercodes an den Kundendienst wenden.
	Ladefehler. Kundendienst kontaktieren. Fehlercode 0X	
	Lüfterfehler. Kundendienst kontaktieren. Fehlercode 0X	

# Problembehandlung

## Weitere Fehler

Fehler	Lösung
Bildschirm schaltet sich nicht ein	<ul style="list-style-type: none"><li>• Stromversorgung ist möglicherweise unzureichend. Aufladen und dann erneut versuchen. Wenn das Produkt über einen längeren Zeitraum nicht benutzt wird, vor der Lagerung vollständig aufladen und dann mindestens einmal alle 3 Monate vollständig aufladen.</li><li>• Wenn der Bildschirm sich nach dem Aufladen nicht einschaltet, den Kundendienst kontaktieren.</li></ul>
Elektrische Bürste dreht sich nicht	<ul style="list-style-type: none"><li>• Der Bürstenmotor kann überhitzt sein. Vor Gebrauch abkühlen lassen.</li><li>• Der Kontakt an der elektrischen Bürste kann verschmutzt sein. Mit einem weichen, trockenen Tuch abwischen und erneut versuchen.</li></ul>
Teppich-Turbo auf harten Böden aktiviert	<ul style="list-style-type: none"><li>• In der Bürste kann Schmutz festsitzen. Beseitigen und sicherstellen, dass sich die Bürste reibungslos dreht. Dann erneut versuchen.</li></ul>
Schwache Saugleistung	<ul style="list-style-type: none"><li>• Der Staubbehälter ist voll und/oder die Filter sind blockiert. Den Staubbehälter leeren und die Filter reinigen. Dann erneut versuchen.</li><li>• Zubehör kann verstopft sein. Das Zubehör reinigen, etwaige Fremdkörper entfernen und erneut versuchen.</li></ul>

Wenn das Problem auch nach Umsetzung der Empfehlungen in der obigen Tabelle weiterhin vorliegt, senden Sie bitte eine E-Mail an unser Kundendienstteam:

Kundendienst für USA/Regionen außerhalb Europas: [support@roborock.com](mailto:support@roborock.com)

Kundendienst für Europa: [support@roborock-eu.com](mailto:support@roborock-eu.com)

# EU-Konformitätserklärung

Wir:

Name des Herstellers	Shenzhen Roborock Innovation Technology Co., LTD.
Adresse	Room 1101, Building C2, Nanshan Zhiyuan, 1001 Xueyuan Avenue, Changyuan Community, Taoyuan Street, Nanshan District, Shenzhen, VR China

erklären, dass diese Konformitätserklärung unter unserer alleinigen Verantwortung herausgegeben wurde und dass die Produkte:

Produktbeschreibung	Kabelloser Stabstaubsauger und Zubehör
Bezeichnung(en) des Typs (Modells)	H7M1A

den Bestimmungen der folgenden EU-Richtlinien entsprechen, durch Prüfung nachgewiesen:

Niederspannungsrichtlinie 2014/35/EC	1.EN 60335-1:2012+A11+A13+A1+A2+A14 2.EN 60335-2-2:2010+A1+A11 3.EN 62233:2008
EMV-Richtlinie 2014/30/EU	1.EN 55014-1:2017 2.EN 55014-2: 2015 3.EN IEC 61000-3-2: 2019 4.EN 61000-3-3: 2013+A1
RoHS-Richtlinie 2011/65/EU	EN IEC 63000:2018

# EU-Konformitätserklärung

Produktbeschreibung	Stromversorgung und Zubehör
Bezeichnung(en) des Typs (Modells)	S036-1A256140HE

den Bestimmungen der folgenden EU-Richtlinien entsprechen, durch Prüfung nachgewiesen:

Niederspannungsrichtlinie 2014/35/EC	1.EN 60335-1:2012+A2:2019 2.EN 60335-2-29:2004+A11:2018 3.EN 62233:2008
EMV-Richtlinie 2014/30/EU	1.EN 55014-1:2017 2.EN 55014-2: 2015 3.EN IEC 61000-3-2: 2019 4.EN 61000-3-3:2013+A1
Richtlinie für energieverbrauchsrelevante Produkte (ERP) 2009/125/EU	EN 50563:2011+A1
RoHS-Richtlinie 2011/65/EU	EN IEC 63000:2018

# EU-Konformitätserklärung ((EU) 2019/1782 )

Veröffentlichte Informationen	Wert und Präzision	Einheit
Shenzhen Roborock Innovation Technology Co., LTD., Adresse: Room 1101, Building C2, Nanshan Zhiyuan, 1001 Xueyuan Avenue, Changyuan Community, Taoyuan Street, Nanshan District, Shenzhen, VR China Handelsregisternummer: 91440300MA5GJHEXX7	—	—
Stromversorgungsmodell: S036-1A256140HE	—	—
Eingangsspannung	100-240	V AC
AC-Eingangsfrequenz	50-60	Hz
Ausgangsspannung	25,6	V DC
Ausgangsstrom	1,4	A
Ausgangsleistung	35,8	W
Durchschnittliche Effizienz im Betrieb	88,4	%
Effizienz bei geringer Last (10%)	81,6	%
Stromverbrauch ohne Last	0,08	W

## Für diese Erklärung verantwortliche Person:

Name in Druckbuchstaben: Rui.Shen

Position/Titel: Quality Director

Unterschrift: Rui.Shen

Ausfertigungsdatum: 21.5.2021

Ausfertigungsort: Room 1101, Building C2, Nanshan Zhiyuan, 1001 Xueyuan Avenue, Changyuan Community, Taoyuan Street, Nanshan District, Shenzhen, VR China

# WEEE-Informationen

Korrekte Entsorgung dieses Produkts. Innerhalb der EU weist dieses Symbol darauf hin, dass dieses Produkt nicht über den Hausmüll entsorgt werden darf. Altgeräte enthalten wertvolle recyclingfähige Materialien, die einer Wiederverwertung zugeführt werden sollten und um der Umwelt bzw. der menschlichen Gesundheit nicht durch unkontrollierte Müllbeseitigung zu schaden. Bitte entsorgen Sie Altgeräte deshalb über geeignete Sammelsysteme oder senden Sie das Gerät zur Entsorgung an die Stelle, bei der Sie es gekauft haben. Diese wird dann das Gerät der stofflichen Verwertung zuführen.



# Garantieinformationen

Die Garanzietzeit hängt von den Gesetzen des Landes ab, in dem das Produkt verkauft wird, und die Garantie liegt in der Verantwortung des Verkäufers.

Die Garantie deckt nur Material- und Verarbeitungsfehler ab.

Reparaturen unter Garantie dürfen nur von einem autorisierten Servicecenter durchgeführt werden. Bei Inanspruchnahme der Garantie muss die Originalrechnung (mit Kaufdatum) eingereicht werden.

Die Garantie gilt nicht bei:

- normalem Verschleiß,
- unsachgemäßer Verwendung, z. B. Überladung des Geräts, Verwendung nicht zugelassener Zubehörteile, Gewalteinwirkung,
- durch äußere Einflüsse verursachten Schäden,
- durch Nichtbeachtung der Bedienungsanleitung verursachten Schäden, z. B. Anschluss an eine ungeeignete Stromversorgung oder Nichteinhaltung der Aufbauanleitung,
- teilweise oder vollständig demontierten Geräten.

## Roborock Cordless Stick Vacuum Cleaner

Manufacturer: Shenzhen Roborock Innovation Technology Co., LTD.

Product Model: H7M1A

Address of Manufacturer: Room 1101, Building C2, Nanshan Zhiyuan, 1001 Xueyuan Avenue, Changyuan Community, Taoyuan Street, Nanshan District, Shenzhen, P.R.China

For more product information, visit our website: [www.roborock.com](http://www.roborock.com)

For after-sales support, email our after-sales service team:

US/Non-Europe Support: [support@roborock.com](mailto:support@roborock.com)

Europe Support: [support@roborock-eu.com](mailto:support@roborock-eu.com)

